

agrifac



О компании Agrifac



03

По спец. заказу



34

Технология Condor



08



35

Опрыскиватель Condor



22

NEED Farming



47

Безопасные продукты питания в достаточном количестве с Agrifac

В области производства продуктов питания возникает все больше трудностей. Но интеллектуальный подход позволяет устранить препятствия на пути производства питательных и безопасных продуктов в достаточном количестве. В связи с этим, Agrifac занимается разработкой инновационных технологий. Вся наша продукция производится согласно концепции «4e for growers» — эффективность, экономичность, эргономичность и экологичность. Это значит, что наша продукция конструируется и создается с учетом эффективности, экономичности, эргономичности и экологичности. Она является не только новаторской, но и простой в использовании. **ГЕНИАЛЬНО ПРОСТО** так характеризуется наша продукция. Agrifac от всей души желает обеспечить сельхозпроизводителей и растения всем самым лучшим. На выручку приходит технология **ИНДИВИДУАЛЬНОЙ** обработки растений. **ИНДИВИДУАЛЬНАЯ** обработка растений, обеспечивает индивидуальное дозирование вещества для каждого растения. Благодаря этому обеспечивается наилучшая забота о растениях, уменьшается расход пестицидов, жидких удобрений и воды.



В области производства продуктов питания возникает все больше трудностей

Люди, сельское хозяйство, продукты питания и климат тесно взаимосвязаны. В 2050 году население земли составит около 10 миллиардов человек. Также меняются режимы питания. На фоне изменения климата, влияющего на производство продуктов питания, во всем мире количество доступных сельскохозяйственных угодий сокращается.



Производство безопасных, питательных продуктов питания в достаточном количестве

Разрыв между урожайностью полей в настоящее время и в будущем громаден. Наша задача — содействовать сельхозпроизводителям в повышении урожайности с помощью наших инновационных технологий. Такие технологии позволят повысить урожайность и использовать меньше пестицидов, давая каждой культуре именно то, что ей нужно. Мы хотим внести свой вклад в производство достаточного количества продуктов питания в районах, где это возможно, и обеспечить их надлежащее хранение и честное распределение среди растущего числа голодающих. Мы хотим, чтобы продукты питания были безопасными, и при этом защищенными от болезней и гибели. Также необходимо бережнее и осторожнее относиться к природе путем сокращения количества пестицидов и бережного использования природных ресурсов. Мы не хотим прибегать к избыточному использованию удобрений и химикатов, получая полезную, питательную и здоровую продукцию.



4e
for growers

efficiency
economy
ergonomy
ecology



Создание инновационных средств производства

В связи с этим Agrifac занимается разработкой инновационных средств производства. Вся наша продукция производится согласно концепции «4e for growers». Это значит, что наша продукция конструируется и разрабатывается с учетом эффективности, экономичности, эргономичности и экологичности. Она является не только новаторской, но и простой в использовании. **ГЕНИАЛЬНО ПРОСТО.**

Все самое наилучшее для растений и сельхозпроизводителей

Agrifac всей душой желает обеспечить сельхозпроизводителей и растения всем самым лучшим. Это означает, что мы хотим увеличить урожай на 50%, одновременно сократив использование химикатов на 50%.

Мы намереемся добиться этого с помощью нашей концепции **4e for growers**. Например, технология **ИНДИВИДУАЛЬНОЙ обработки растений** обеспечивает индивидуальное дозирование веществ для каждой культуры. Благодаря этому обеспечивается наилучшая забота о растениях, уменьшается расход пестицидов, жидких удобрений и воды.



Восемьдесят лет опыта производства питательных, безопасных продуктов в достаточном количестве

История Agrifac



Созданный (или учрежденный) в Роттердаме в 1898 году фермерский кооператив по продажам Centraal Bureau, стал осуществлять импорт и продажу сельхозмашин в г.Стейнвейк. В связи с ростом спроса на импортные, недоступные машины в Нидерландах и увеличением средств труда, компания решила открыть собственное производство в г. Стейнвейк. Вследствие чего в 1938 году был основан Agrifac.



Вначале было выпущено большое количество сеноворошилок Victoria, навозоразбрасывателей Frisia и машин Sebeco для чистки конюшен. Затем появились ирригационные машины Emergo и опрокидыватели Sebeco. В 1962 году Centraal Bureau получила новое название — Sebeco. В 1973 году в результате слияния с de Handelsraad фирма снова переименовали в Sebeco Handelsraad. Первый опрыскиватель Sebeco выпущен в 1978 году; это был опрыскиватель, монтируемый на трактор с революционной 3-составной штангой, складывающейся в области задних колес трактора.

В 1983 году компания Sebeco выпустила первый прицепной опрыскиватель с приводным валом и поворотным кулаком. В 1986 г. Sebeco представила свой первый самоходный опрыскиватель на революционном шасси **StabiloPlus**. В 1989 году выпущены первые самоходные комбайны для уборки сахарной свеклы. В том же году завод стал независимым финансовым подразделением группы Sebeco Handelsraad под новым названием Sebeco Agrifac BV. Когда компания Sebeco Handelsraad решила продать часть мощностей в 1994 году, Sebeco Agrifac BV была приобретена группой Agrifac Holding, к которой также принадлежит AMAC. Название компании изменилось на Agrifac B. V., а повседневное управление заводом в г. Стейнвейк перешло Дуко Блау. С этого момента фирма стала заниматься только производством опрыскивателей и свеклоуборочных комбайнов. После приобретения WKM Machinefabriek в 1996 году и переноса производства машин WKM в г. Стейнвейк ассортимент выпускаемой продукции состоял из автомобильных, прицепных и самоходных



опрыскивателей и свеклоуборочных комбайнов ZA215, WKM 9000 и Big Six.

В 2008 году компания возобновила свою деятельность под руководством Питера Милленаара (Peter Millenaar). В 2010 г. представлены новые машины Quatro и Big Six, а также разработана **EcoTronicPlus**, являющаяся верхом совершенства и простоты в использовании. В 2011 г. появилось новое поколение машин Condor. В их составе до сих пор используются проверенное временем шасси **StabiloPlus**. Другие замечательные разработки: возможность обработки участков шириной до 51 м, баки повышенной емкости, **GreenFlowPlus** и **EcoTronicPlus**. В 2012 г. представлены новые модели Condor **WideTrack** и **ClearancePlus**. В этом же году фирма Agrifac была приобретена Exel Industries. Год спустя представлен HexxTraхх — крупнейший свеклоуборочный комбайн, захватывающий 12 рядков одновременно и имеющий бункер 40 м³. Condor имеет модификации типа **VertiPlus**, **LiquidPlus** и **AirFlowPlus**. В 2014 году

представлены новые прицепные опрыскиватели Agrifac Milan и **Condor Endurance**.

В 2016 г. заложен фундамент под новый завод Agrifac. В то же время дополнительно разработаны **StrictSprayPlus** и **DynamicDosePlus** для индивидуальной защиты и питания растений. Ассортимент продукции Condor пополнен модификацией **MountainMasterPlus** и **FastFoldPlus**. Теперь Milan также может оснащаться **HighTechAirPlus**. В 2017 году Agrifac Condor Endurance установил два мировых рекорда по опрыскиванию сельскохозяйственных угодий в Австралии. В 2018 г. производство Agrifac переехало на новый завод. Во время торжественного открытия Agrifac представляет новую концепцию **ИНДИВИДУАЛЬНОЙ ОБРАБОТКИ РАСТЕНИЙ** со следующими инновациями: **AiCPlus**, **DynamicDosePlus**, **SmartDosePlus** и **StrictHeightPlus**. Agrifac также представила Condor Endurance II, **EcoTronicPlus II** и **StrictSprayPlus**.



Condor

Технология опрыскивания

Штанга J-Boom 14

На фоне постоянно уменьшающегося окна возможностей возрастает важность производительности и качества. Использование более широких штанг и работа на более высоких скоростях с сохранением устойчивости штанги имеют большое значение. Устойчивая и крепкая J-образная штанга, имеющая круглый профиль, обеспечивает качество, стабильность и долговечность, при этом рабочая ширина штанги начинается от 24 метров.

BalancePlus 12

Как система **StabiloPlus** обеспечивает стабильность штанги? **J-boom Agrifac** свободно перемещается на месяцеvidной подвеске, обеспечивающей устойчивость штанги: **BalancePlus**.

StabiloPlus 10

Устойчивость работы шасси обеспечивает попадание каждой капли в нужную точку. Уникальное и запатентованное шасси **StabiloPlus Agrifac** гарантирует плавность хода, исключает раскачивание штанги и, как следствие, обеспечивает равномерность внесения химикатов, а также равномерность давления шин на почву за счет правильного распределения массы опрыскивателя на все его четыре колеса.



4e for growers

Вся технология опрыскивания Agrifac разрабатывается согласно концепции 4Es for growers (4Э для растениеводов). Это значит, что наша продукция конструируется и создается с учетом эффективности, экономичности, эргономичности и экологичности. Condor позволяет выращивать культуры путем индивидуальной защиты и питания растений. Сочетание интеллектуальных технологий, удобства использования, эстетичности и прочности конструкции, а также низкой стоимости техобслуживания делает машины Agrifac ярким примером реализации инноваций. А это, естественно, позволяет развиваться во всех аспектах! Предприниматели, дилеры, сотрудники и фермеры делают свой выбор в пользу такого развития.

GreenFlowPlus 16

GreenFlowPlus — насосная система, гарантирующая оптимальное использование воды и химикатов. Компактная насосная система распыляет 99,99% рабочей жидкости, обеспечивает постоянное давление распыления и правильный расход жидкости. При этом, полное задействование штанги и циркуляция препятствуют образованию отложений и распылению треугольником. Норма внесения остается постоянной даже при быстрой смене ширины опрыскивания. По завершении опрыскивания, бак для рабочей жидкости пуст. Система **GreenFlowPlus** обеспечивает простоту и экологичность чистки машины.



My Agrifac 20

Система AYR — это набор инструментов, призванный повысить эффективность работы наших машин и результативность их использования за счет непрерывного измерения операционной активности машины. Система позволяет пользователям не только выполнять, но и анализировать операции в режиме реального времени.



EcoTronicPlus 18

Самая простая в использовании и высоко оцененная система управления обеспечивает пользователей всей необходимой информацией во время опрыскивания. **EcoTronicPlus** позволяет выполнять большинство функций автоматически. Система обеспечивает простоту визуализации и индикации процессов и параметров машины. Другими словами, **EcoTronicPlus** позволяет добиться оптимальности управления и простоты использования. **BRILLIANT SIMPLE - Гениальная простота! Гениальная прота!**



NEED Farming 47

(ИНДИВИДУАЛЬНАЯ обработка растений)
ИНДИВИДУАЛЬНАЯ обработка растений представляет собой концепцию управления обработкой растений, основанную на наблюдениях, измерениях и реагировании на изменения в растениях, почве и других факторах, как результат, удовлетворяющая потребностям каждого отдельно взятого растения. По нашему мнению, точное земледелие недостаточно точное. Для развития в области растениеводства, необходимо обеспечить индивидуальную защиту растений.



efficiency
economy
ergonomy
ecology

StabiloPlus

Устойчивость работы шасси обеспечивает попадание каждой капли в нужную точку.

Устойчивость

Уникальные и запатентованные шасси **StabiloPlus Agrifac** значительно повышают устойчивость машины, предотвращают раскачивание штанги опрыскивателя на неровной поверхности и снижают давление колес на почву путем равномерного распределения массы машины на все четыре колеса. В результате рабочая жидкость равномернее распределяется над полем.

Как и их предшественники, современные Condors также могут похвастаться уникальным шасси **StabiloPlus**. Данное шасси, основа которой была заложена более 30 лет назад, специально разработана для самоходного опрыскивателя. Такая система нужна для обеспечения стабильности машины с большим дорожным просветом для равномерного распределения массы на все четыре колеса. Пневмоподвеска с регулируемой высотой делает Condor очень комфортным.

Ширина колеи Condor может регулироваться гидравлически до 75 см (у *Condor Endurance* до 100 см). Доступны опрыскиватели, в которых возможна регулировка колеи в диапазоне от 150–225 см и 225–300 см. (*Condor Endurance* – 225–325 см и 275–375 см).

StabiloPlus обеспечивает распределение массы для оптимальной тяги и минимально возможного давления на грунт в любой ситуации. Condor способен развивать максимальную скорость 50 км/ч (максимальная скорость регламентируется законодательством страны).

StabiloPlus – кратко об основных преимуществах

Уникальные и запатентованные шасси **StabiloPlus Agrifac** с пневматической подвеской имеют следующие преимущества:

- + Обеспечивают стабильность машины на склонах.
- + Толчки при преодолении ухабов и кочек не передаются машине, что обеспечивает устойчивость и стабильность штанги опрыскивателя и оптимальную работу всей системы;
- + Штанга опрыскивателя не раскачивается, что означает, что химикаты или жидкие удобрения распределяются равномерно, обеспечивая высокую результативность обработки;
- + Равномерное распределение массы на все четыре колеса в любых условиях гарантирует минимальное давление на почву. Обеспечивается защита почвы и оптимальная тяга машины Condor;
- + Оптимальный комфорт в любых условиях; на дороге, в поле, сырых и сухих условиях;
- + Шасси специально разработаны под самоходный опрыскиватель;
- + Стандартная бесступенчатая регулировка ширины колеи.



Шасси **StabiloPlus** очень устойчиво благодаря большому расстоянию от центра тяжести до опорной линии.

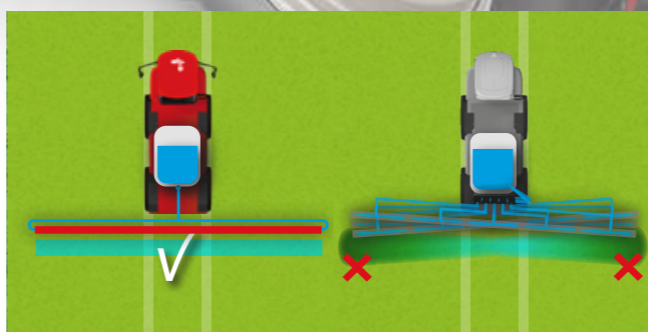

Штанга стабильна и не раскачивается, а это значит, что химикаты или жидкие удобрения.....

...вносятся равномерно, обеспечивая повышение урожайности;

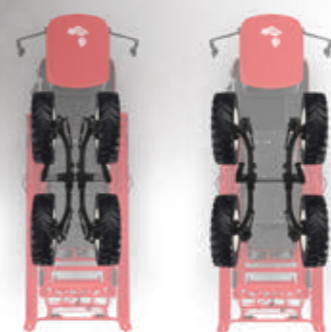

Стандартное оснащение **StabiloPlus**: Гидравлическое изменение ширины колеи от 150 до 225 см



Три типа рулевого управления; Рулевое управление передними колесами (идеально для движения по дороге)...



...Рулевое управление 4-я колесами (идеально при разворотах на поле)...

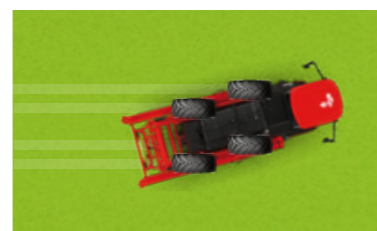

...и крабовый ход.

StabiloPlus - гарант устойчивости с 1986 г.

Доэко Блаув (Doeko Blaauw), главный разработчик компании Agrifac, помнит события тех времен, как будто это было вчера. В то время были доступны только прицепные опрыскиватели, а мы, после некоторых размышлений, решили создать самоходный опрыскиватель. Такая машина должна соответствовать ряду основных требований: равномерное распределение массы на все четыре колеса, достаточный дорожный просвет, ширина колеи - 1,50 м и привод на четыре колеса. Мы еще даже не приступили к разработке машины, а у меня уже возникло беспокойство по поводу проблем с устойчивостью из-за высоты опрыскивателя. Так родилось шасси **StabiloPlus**, обеспечивающее стабильность машины независимо от условий ее работы. »

Доэко (Doeko) вспоминает, как через знакомого дилера были проданы первые три машины. «У него были клиенты, а у нас – технологии. Пришедшую мне идею, я нарисовал на сигарной коробке. Клиенты доверяли дилеру и нашей идее – разместили у нас заказы. Сначала руководство было настроено скептически, но подтверждения заказов на три машины убедило его.

Эри ван дер Книфф (Arie van der Knijff), из Зеволде – один из трех первых пользователей. На вопрос о том, правда ли, что он купил первый самоходный опрыскиватель, изображенный на сигарной коробке, он искренне рассмеялся. «Да! Я очень хорошо это помню. Бауке Бергсма (Bauke Bergsma) из Sebeco Hoofddorp был нашим дилером. Мы состояли в доверительных отношениях, и он познакомил нас с Доэко (Doeko). Мы обсудили требования, которые должны были выполняться самоходными опрыскивателями. Доэко (Doeko) воплотил изложенный нами опыт в технические требования. Так нам удалось запустить опрыскиватель с 33-метровой распрыскивательной штангой с захватом, в сложенном состоянии, 21 метр. Ни у кого такой машины не было. Первая, приобретенная нами машина, сконструирована по рисунку, стоила 180 000 голландских гульденов. Это была большая сумма, но мы знали, что приобретаем нечто особенное. »



Доэку Блау (Doeko Blaauw)

BalancePlus

Прочная, стабильная основа для правильного баланса



Задавались ли вы когда-либо вопросом, как канатоходцам удается сохранять равновесие с помощью одного шеста? Именно, используя законы природы, а именно гравитацию.

Те же законы действуют и в работе распылительной штанги J-boom от Agrifac. Штанга установлена в равновесное положение. Распылительная штанга J-boom Agrifac перемещается на месяцевидной подвеске, обеспечивающей ее сбалансированность в любой ситуации. **Гениальная простота!**

Система **BalancePlus** доказывает свою непревзойденность, благодаря простоте исполнения и результативности. Система **BalancePlus** обеспечивает равновесие штанге даже при самых сложных ходовых испытаниях. Устойчивая и крепкая J-boom,

имеющая круглую форму, обеспечивает качество, стабильность и долговечность системы опрыскивания; желаемое количество жидкости всегда попадает точно в цель.



StabiloPlus и BalancePlus Agrifac доказали свою надежность, например, во время ходовых испытаний согласно DIN_ISO DLG

Штанга J-Boom

Устойчивость и прочность

Круглый профиль, устойчивая и прочная конструкция с большим сроком службы и большой шириной захвата

Из-за постоянно уменьшающегося окна возможностей и более высоких требований к качеству ухода за культурами, производительность и качество опрыскивания становятся очень важными. При использовании более широких штанг на высоких скоростях очень важно обеспечить устойчивость всей конструкции. Agrifac разработал распылительную штангу J-boom специально для самоходных опрыскивателей. Прочный круглый профиль является основой штанги J-boom Agrifac. Жесткая торсионная конструкция, разработанная специально для обеспечения долговечности при высоких рабочих скоростях, обеспечивает устойчивость и высокое качество.

Штанга J-boom также характеризуется компактной модульной конструкцией. Самоходный опрыскиватель компактен как по длине, так и по ширине, что не только делает его уникальным, но и обеспечивает отличную обзорность, повышает безопасность на дороге, обеспечивая лучшую маневренность даже на узких проселочных дорогах. У штанги J-boom много преимуществ. Пользователь получает дополнительные преимущества в виде стандартной

изменяемой геометрии опрыскивателя (независимо поднимающиеся крылья), надежную системы защиты крайних секций и полную защиту распылителей. Модульная конструкция, с легкостью позволяет установить HighTechAirPlus, позволяет с легкостью модифицировать и расширять возможности штанги. Штанга J-boom специально разработана для продолжительного срока службы.

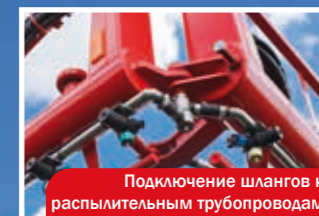
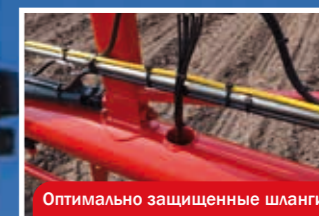

J-Boom Condor

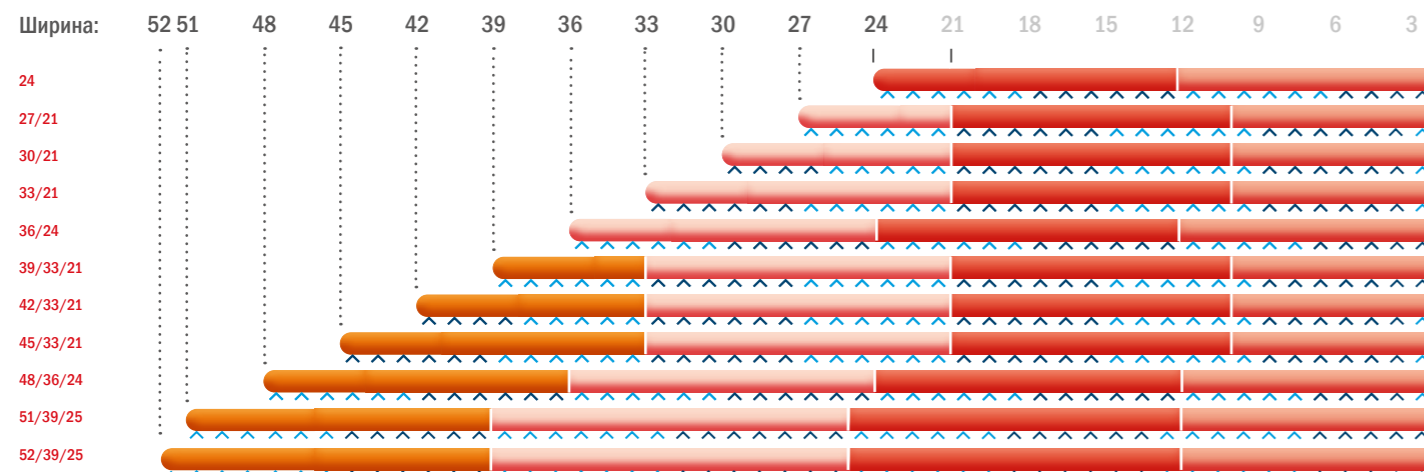

Оранжевая часть складывается вертикально, остальные части — горизонтально

J-Boom Condor Endurance

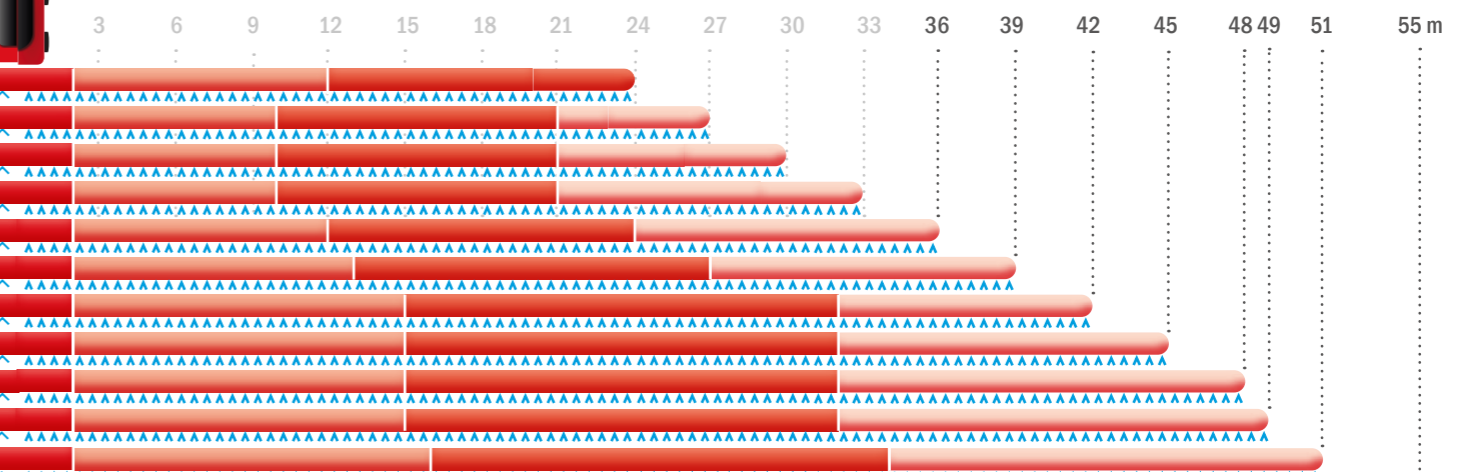

Ширина от 36 м до 55 м. Расстояние между насадками составляет 25 см или 50 см, на каждой штанге J-boom.

GreenFlowPlus

Оптимальное использование воды и химикатов



GreenFlowPlus — это насосная система, гарантирующая оптимальное использование воды и химикатов. Компактная насосная система распыляет 99,99% жидкости, а постоянное давление в системе гарантирует точность нормы распыления. При этом полная циркуляция жидкости в штанге препятствуют образованию отложений и распылению треугольником. Норма внесения остается постоянной даже при быстрой смене ширины захвата. По завершению опрыскивания, бак рабочей жидкости опорожняется полностью.

Напорный фильтр с самоочисткой

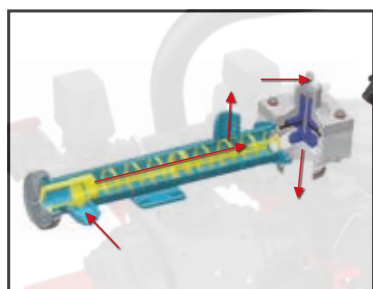

Постоянный поток жидкости обеспечивает непрерывную очистку напорного фильтра.



GreenFlowPlus — это очень компактная насосная система; патрубки, клапаны с электроуправлением.

Отсутствие потерь химикатов

Компактная насосная система, короткие соединительные патрубки и клапаны с электрическим управлением гарантируют практически полное опорожнение бака, что также позволяет экономить химикаты. Форма бака и точка всасывания обеспечивают полный вылив. Это позволяет избежать потерь жидкости и обеспечить простоту исполнения и очистки системы опрыскивания. Благодаря системе GreenFlowPlus отсутствует проблема остаточной жидкости в системе.

Высококачественное опрыскивание

Оптимальный результат распыления достигается благодаря уникальному пневматическому регулятору давления Agrifac. Регулятор давления с пневмоуправлением гарантирует точный результат распыления. Поскольку регулятор давления характеризуется быстродействием, например, при распылении с переменной шириной, как в случае с автоуправляемыми секциями, норма распыления в литрах на гектар соответствует заявленной. Высокопроизводительный самоочищающийся напорный фильтр предотвращает падение давления. В сочетании с стандартными трубопроводами из нержавеющей стали диаметром 25 мм и высокоточным регулятором давления, Condor гарантирует оптимальное распыление жидкости даже при высоких нормах внесения.

GreenFlowPlus — преимущества:

- + Полная циркуляция при высоком давлении на всем пути вплоть до распылительных насадок. Это предотвращает опрыскивание треугольником и образование отложений
- + В баке больше нет жидкости
- + Очень разумная и компактная конструкция позволяет распылять 99,99% жидкости
- + Постоянное давление даже при быстрых изменениях ширины опрыскивания благодаря пневморегулятору давления
- + Простота очистки

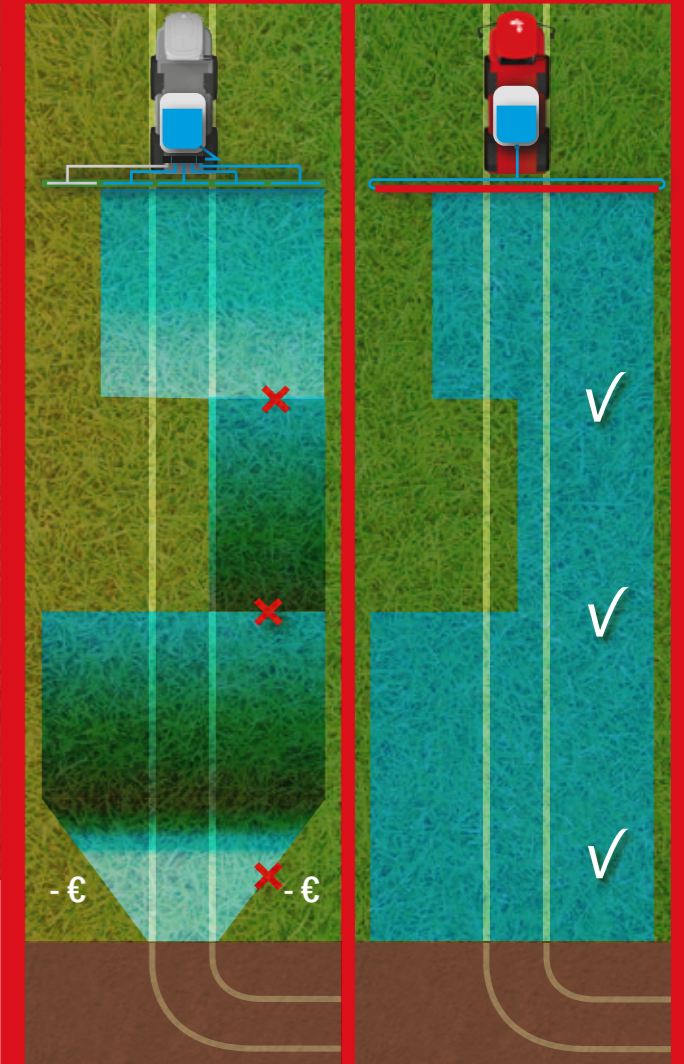

У конкурентов: Избыточная и недостаточная дозировка обуславливается большим разбросом давления

Agrifac: Исключение избыточного или недостаточного дозирования благодаря постоянному давлению и норме внесения

Полная циркуляция

Система полной циркуляции начинает работать сразу же с началом заполнения бака. Бак заполняется через мешалку на дне бака и распылительный трубопровод (на штанге). Система циркуляции также активируется при включении насосов и незаполненном баке. Благодаря этому создается система циркуляции, обеспечивающая движение жидкости, что препятствует образованию осадка в трубопроводе, поддерживает постоянное давление и позволяет начать опрыскивание, не допуская возникновения треугольника. Электроклапан автоматически переключается во время опрыскивания, так что жидкость подается насосом в трубопроводы с обеих сторон. Это предотвращает потерю давления и позволяет обработать большую площадь.



► EcoTronicPlus

Оптимальный контроль и интуитивное управление



EcoTronicPlus позволяет добиться оптимального управления и простоты использования

Самая простая в использовании и высокоточная система управления обеспечивает пользователей всей необходимой информацией во время опрыскивания. EcoTronicPlus позволяет выполнять абсолютное большинство функций автоматически. Система обеспечивает простоту визуализации и индикации основных процессов и параметров машины. Другими словами, EcoTronicPlus позволяет добиться оптимальности управления и простоты использования. **ГЕНИАЛЬНО ПРОСТО!**

Система **EcoTronicPlus** предоставляет пользователям всю необходимую информацию во время опрыскивания и гарантирует автоматическое выполнение большинства функций. Система имеет очень удобный сенсорный экран, на котором точно отображаются текущие операции машины. Система обеспечивает простоту визуализации и индикации основных процессов и параметров машины. Текущий расход жидкости отображаются в виде графиков. Экран хорошо читается, и даже яркий прямой солнечный свет не мешает работе. Цветной дисплей также имеет настройку ночного и дневного режимов.

Элементы управления опрыскивателем хорошо продуманы и сконструированы на основе практического опыта. Для простоты

использования и доступности было принято решение интегрировать функции, часто используемые во время опрыскивания, в джойстик и на подлокотник. Чтение других параметров и настройки выполняются с сенсорного экрана. Можно включать и отключать секции тремя способами: (1) ручками управления в подлокотнике, (2) через сенсорный экран или (3) автоматически через GPS. В средней части имеется отдельная кнопка включения/выключения. У пользователя всегда есть возможность выбрать ширину секций при заказе машины: (1) 3-метровые секции, (2) 1. 5-метровые секции или (3) отключение каждой форсунки. Абсолютная гибкость и множество вариантов.

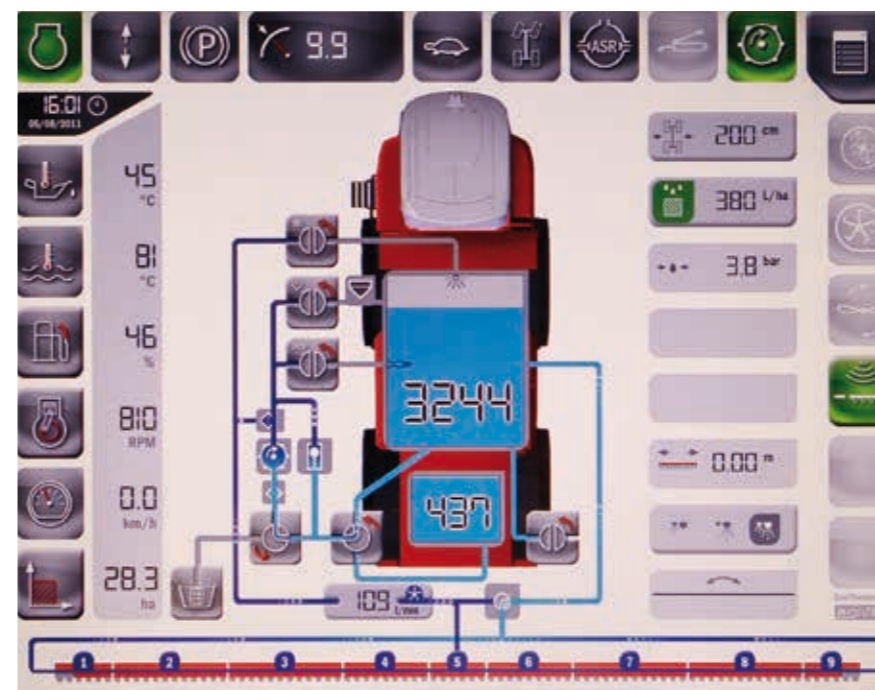

Система обеспечивает простоту визуализации и индикации основных процессов и параметров машины.



Эта система оснащена новым, интегрированным подлокотником и джойстиком для простоты использования машины и повышения производительности оператора.



My Agrifac

Повысьте свою эффективность



Компания Agrifac стремится делать все лучшее для фермера и растений. Для этого Agrifac производит инновационные инструменты. С помощью системы «My Agrifac», мы реализуем революцию в области современных цифровых услуг. Благодаря новым возможностям, которые предлагает «My Agrifac», клиенты получают огромный опыт и более высокое время безотказной работы за счет современных технологий.

Мой Agrifac

«My Agrifac» это портал, который предлагает пользователю различные услуги, которые вносят важный вклад в повышение эффективности бизнеса. Портал доступен для всех: производителям, подрядчикам, дилерам и сотрудникам Agrifac. В «My Agrifac» есть персонализированная панель управления, где вы можете найти последние новости, объявления и магазин запчастей. Всего за несколько щелчков мышью вы сможете следить за своей машиной в режиме реального времени. Всю необходимую информацию можно найти в центре, так что запросы на обслуживание также могут быть легко обработаны. Эта платформа легко доступна через ваш интернет-браузер или через специально разработанное приложение.

Это сочетание веб-инструментов и мобильных инструментов, которые используются для оптимизации обслуживания установленных машин Agrifac. Специально разработанный сервисный инструмент доступен для обслуживающего персонала Agrifac и всех связанных дилеров и партнеров по сервисному обслуживанию. Таким образом, нужный человек имеет прямой доступ ко всей необходимой информации о машине, от истории технического обслуживания до данных в реальном времени, собранных Condor Connected. Приложение также используется для обмена знаниями из центра, чтобы обеспечить каждую машину нужными деталями.

Благодаря My Agrifac можно просматривать съемку в режиме реального времени.

Приложение служит для уведомления инженеров в режиме реального времени.



Condor подключение

Поскольку новые поколения опрыскивателей Condor * имеют прямое подключение к Интернет, это дает полное представление о производительности вашей машины. «My Agrifac» предлагает платформу, которая предоставляет вам подробную информацию о вашей машине онлайн, даже когда машина не в сети, все данные записываются и сохраняются. Как только ваша машина активна, вы можете следить за ней через «My Agrifac».

«My Agrifac» предлагает множество возможностей, включая оптимизацию бизнес-операций за счет профилактики обслуживания вашей машины. Анализ обслуживания, основанный на фиксированных графиках, привязанных к конкретной ситуации, способствует оптимальному планированию технических обслуживаний в будущем согласно интеллектуальных прогнозов.

Сервис

Обеспечивая каждый обслуживающий персонал в сети Agrifac сервисным инструментом, предоставленным набором услуг, позволяет выполнить ремонт оптимально и эффективно. Все сотрудники службы поддержки имеют прямой доступ ко всей необходимой информации, от истории технического обслуживания до оперативных данных через программу «Condor Connected». Кроме того, через приложение осуществляется централизованный обмен знаниями, и каждая машина соответственно снабжается необходимой информацией.

Condor

Опрыскиватели



24



26



28



30



32

Condor

ENDURANCE



Condor

Agrifac Condor – это самый инновационный опрыскиватель в мире. Эффективность, экономичность, эргономичность, экологичность. Гениально просто! Знаменитое шасси **StabiloPlus** обеспечивает незыблемую устойчивость машины и гарантирует удобство передвижения. **EcoTronicPlus** оборудована удобной системой отображения данных в режиме реального времени во время опрыскивания или движения по дороге. Система опрыскивания **GreenFlowPlus** позволяет не думать о том, что в баке могут быть остатки рабочей жидкости, при этом система известна простотой очистки.

↔ WideTrack

Более широкая колесная база **WideTrack** обеспечивает максимальную ширину колеи и высокую производительность. Следы в междурядье от опрыскивателя больше не проблема при уборке картофеля, поскольку опрыскиватель пропускает четыре борозды между колес.

↑↓ Clearance

Clearance обеспечивает защиту для высоких растений. Например, подсолнечник и кукуруза часто нуждаются в обработке на более поздней стадии развития. Дорожный просвет **Condor Clearance** составляет 200 см. Это позволяет опрыскивать даже самые высокорослые культуры.

⚡ MountainMaster

MountainMasterPlus позволяет безопасно работать на крутых склонах без ущерба для производительности. **MountainMasterPlus** обеспечивает устойчивость **Condor** на склонах до 32% (в поперечном направлении).

Endurance

Непревзойденный запас хода, долговечность и повышенная производительность. **Endurance** (выносливость) это способность длительно сохранять работоспособность. Этим обусловлено название **Condor Endurance**. Надежный самоходный опрыскиватель высочайшего качества с большим запасом хода благодаря баку емкостью 8 000 л.

Condor



Высочайший уровень эффективности, экономичности, экологичности и эргономичности.



efficiency
economy
ergonomy
ecology

Богатое оснащение в стандартной комплектации

Новая модель сельскохозяйственного опрыскивателя Condor V в базовой комплектации оснащена инновационными и передовыми технологиями, которые помогают повысить точность и эффективность. Развитие машины ведется с 1986 г. в соответствии с концепцией «4Э» для производителей. Это позволяет Condor быть не только самым стабильным и хорошо сбалансированным, но и самым надежным самоходным опрыскивателем в мире. Agrifac Condor гарантирует вам производительность, точность и долговечность. Большое количество доступных опций позволяет использовать машину для всех культур. Большая ширина колеи, работа на холмистой местности или увеличенный дорожный просвет не проблема для Condor. С самоходным опрыскивателем Condor вы забудете о простоях и сможете заботиться о посевах в любое время. Agrifac Condor – самый инновационный опрыскиватель

в мире. Основой машины является шасси StabiloPlus разработанное и запатентованное компанией Agrifac, которое обеспечивает непревзойденную устойчивость и гарантирует комфортное вождение. Система управления EcoTonicPlus отображает все необходимые данные в режиме реального времени в процессе опрыскивания и движения по дорогам. Система распыления GreenFlowPlus позволяет исключить остаточный раствор.

Систему легко и быстро промывать. Agrifac Condor имеет очень современную и удобную кабину с большим пространством и отличным обзором. Стандартная система климат-контроля обеспечивает оптимальные, комфортные и чистые условия работы.



Condor

← → WideTrack



Максимальная площадь и максимальная эффективность



Узкая колея, заданная колея или ширина колеи 3,2 м

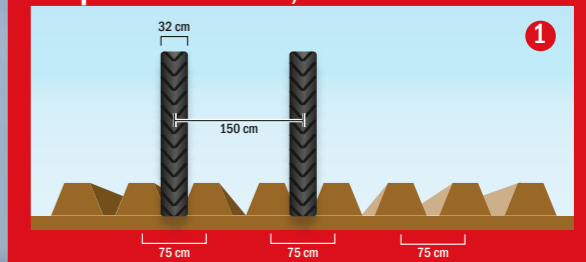

Опрыскивание с шириной колеи 150 см на узких шинах по междурядью. Для повышения устойчивости можно использовать данные шины для междурядья на 225 см.

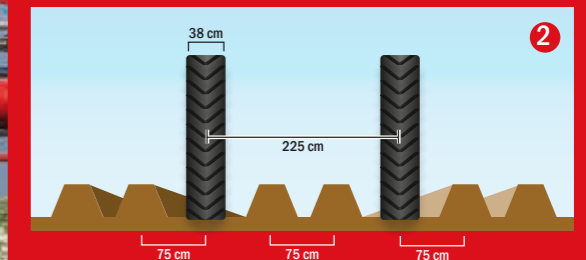

В качестве альтернативы можно использовать ширину колеи 225 см с более широкими приспущенными шинами для создания технологической колеи.

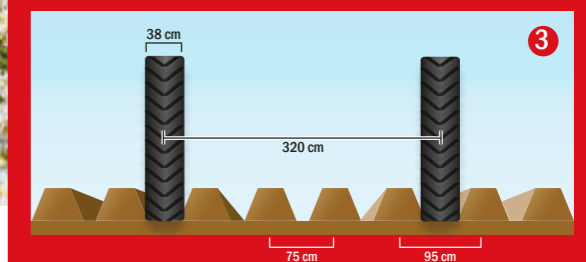

Благодаря WideTrack и ширине колеи 320 см машина может перемещаться между четырех рядов, при этом можно использовать более широкие шины, т.к. стыковое междурядье на 20–30 см шире.

Большая ширина колеи

Уход за специальными культурами часто требует специальных решений. Специализированные решения предлагает производитель Agrifac. Компания Agrifac имеет многолетний опыт в качестве исключительного эксперта по различным технологиям опрыскивания. Condor WideTrack — хороший тому пример. Ширина колеи 225–300 см (бесступенчатая регулировка в диапазоне — 75 см) или 245–320 см, позволяет обрабатывать любые культуры в том числе и пропашные, такие как, лук, картофель, луковичи цветов и другие.

WideTrack — прекрасное решение для прогрессивных сельхозпроизводителей

При использовании расширителя **StabiloPlus**, максимальная ширина колеи **Condor WideTrack** составляет 320 см. Все модели опрыскивателей Condor характеризуются эффективностью технологии опрыскивания, отличной работой штанги опрыскивателя и повышенным комфортом. Ширина колеи 300 см идеально подходит для обработки пропашных культур, при этом на специальных колесах машина хорошо подходит для обработки картофеля без технологической колеи.

Второй вариант — ширина колеи 320 см подходит для обработки картофельных полей с шириной междурядья 95 см. Возможно использовать более широкие шины. Помимо стандартных шин 320 см можно использовать шины шириной 520 см. Минимальное контактное пятно, сверхстабильное опрыскивание с максимальным захватом обрабатываемой поверхности и оптимальный диапазон регулировок для обработки картофеля.

Обо всех основных преимуществах коротко:

- + максимальная эффективность;
- + Преимущества на участках с заданным междурядьем для проходов на максимальной ширине колеи;
- + для больших междурядий можно использовать более широкие шины без пропусков или повреждений стеблей картофеля;
- + оптимальная сортировка по размеру семенного картофеля;
- + следы от опрыскивателя больше не проблема при уборке картофеля, поскольку опрыскиватель перемещается по междурядью через четыре борозды;
- + возможность выбора ширины колеи для проходов по междурядьям и настройка колеи для работы с более широкими шинами.



WideTrack с обычной колеей

WideTrack с широкой колеей

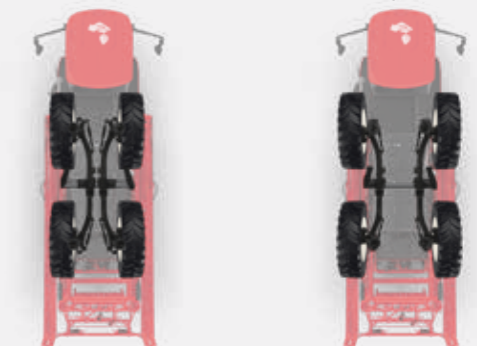

Condor

↑↓ Clearance



Максимальная защита для высоких культур



Большой дорожный просвет обеспечивает защиту культур на совершенно новом уровне

Например, подсолнечник и кукуруза часто нуждаются в защите на более поздней стадии развития. Это означает, например, что опрыскивать кукурузу необходимо с высоты 2–3 м. Для этого необходим опрыскиватель с более высоким дорожным просветом. Контакт с высокими культурами, таким как подсолнечник опасен особенно на более поздней стадии развития растений, поскольку шляпки могут повредиться. Agrifac Condor Clearance — прекрасное решение проблемы. Самоходный опрыскиватель с дорожным клиренсом 2 метра! Это позволяет опрыскивать даже самые высокорослые культуры.

Дорожный просвет можно установить бесступенчато в диапазоне от 130 см до 200 см под определенную культуру. Как и остальные продукты из выпускаемой линейки **Condor Clearance** характеризуется уникальным шасси **StabiloPlus**. Это шасси с легкостью поглощает ухабы и кочки, что обеспечивает чрезвычайно стабильное и комфортное перемещение опрыскивателя по полю и дороге.

Устойчивость в горизонтальной и вертикальной плоскостях штанги опрыскивателя дает огромное преимущество. Штанга опрыскивателя может устанавливаться на высоту до 440 см, а ширина колеи регулируется бесступенчато от 190 см до 265 см. Для установки колес на большую ширину Condor оборудуется шасси **Clearance** с диапазоном регулировки ширины 225–300 см. Для переезда на другое поле шасси **StabiloPlus** быстро и легко опускается — центр тяжести машины снижается, высота машины приводится к нормальной.



Гидравлический изменяемый клиренс от 130 до 200 см



Посевы подсолнечника и кукурузы часто нуждаются в обработках на более поздней стадии развития. Condor Clearance от Agrifac - идеальное решение.

Condor

MountainMaster



Оптимальная устойчивость и комфорт, а также лучший способ защиты сельскохозяйственных культур на холмистых участках



Оптимальная устойчивость на холмистых участках

Condor MountainMasterPlus оборудован шасси StabiloPlus, по своим характеристикам машина схожа с Condor ClearancePlus, имеющая аналогичный дорожный просвет (от 130 см до 200 см). Condor MountainMasterPlus оснащен индивидуально управляемыми цилиндрами, служащими для выравнивания машины на склонах до 36%. Машиной можно комфортно и, что более важно, безопасно управлять на крутых склонах. Исходя из степени наклона и коррекции, дорожный просвет необходимо установить в диапазоне от 130 до 200 см. При выравнивании масса машины распределяется равномерно между всеми колесами, обеспечивая сцепление с дорогой и тягу.

Широкая колея и стабильность

Благодаря регулируемой ширине колеи в диапазоне от 190 до 265/225 до 300 см система MountainMasterPlus обеспечивает стабильность машины на склонах. При необходимости смены поля шасси StabiloPlus быстро и легко опускается, центр тяжести смещается вниз, машина опускается на стандартную высоту.

Универсальное решение для защиты посевов

Традиционно

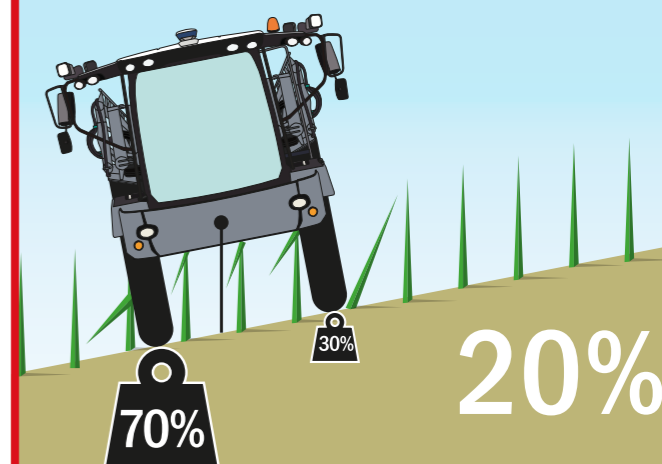

Культуры растут строго вертикально. Опрыскивание культур на ровных участках и участках с небольшим уклоном не составит никакого труда. Это связано с тем, что опрыскиватель располагается в междурядье и перемещается по линии роста культур, не причиняя им никакого вреда. В холмистых районах культуры также не повреждаются, поскольку опрыскиватель располагается параллельно поверхности земли. (А)

Condor MountainMaster

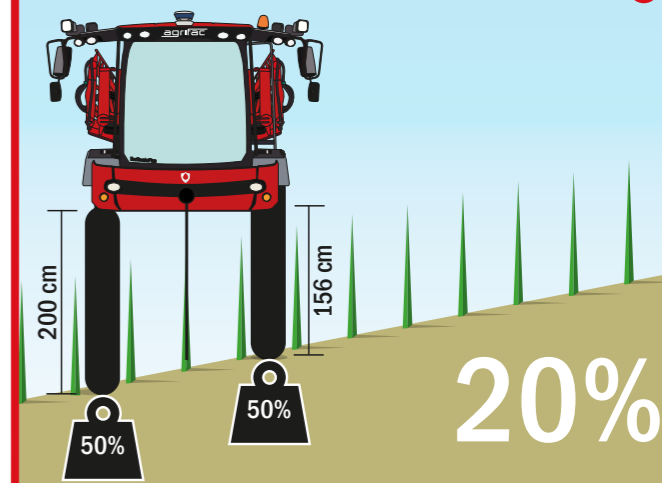

Для улучшения защиты сельскохозяйственных культур, компания AgriFac разработала Condor MountainMaster. Данная модель Condor также оборудована проверенным шасси StabiloPlus. Уникальность MountainMaster состоит в функции автоматического выравнивания на склонах. (В)

Condor ENDURANCE

Экстремальная выносливость, способность работать долго с большей производительностью



Непревзойденный запас хода, выносливость и повышенная производительность. Запас хода — это способность длительно сохранять заданную производительность. Этими свойствами обусловлено название Condor Endurance. Надежный самоходный опрыскиватель высочайшего качества с большим запасом хода благодаря уникальному шасси StabiloPlus, баком объемом 8 000 литров и штангой шириной до 55 метров. Опрыскиватель обладает инновационным оборудованием и может развивать скорость до 60 км/ч.

Концепция

Condor Endurance II разработан в соответствии с концепцией 4Э для сельхозпроизводителей. В результате появился простой в использовании, качественный, дешевый в эксплуатации и удобный в управлении опрыскиватель. Опрыскиватель состоит из нескольких зон. Чистая вода, дизтопливо и бак AdBlue находятся со стороны расположения индукционного бака справа в передней части опрыскивателя. Основной бак и отсек для хранения расположены по середине машины. Для удобства обслуживания насосная система и электроника расположены на другой стороне опрыскивателя сзади. Все устроено для обеспечения безопасного и аккуратного использования опрыскивания или техобслуживания, исключая загрязнения или ошибки. Провода в защитной оплетке и шланги находятся на разных сторонах машины, чтобы предотвратить КЗ. Специальный способ прокладки гидравлических шлангов, позволяет уменьшить габариты колеса для наименьшего воздействия на культуры. Новое светодиодное освещение обеспечивает отличную видимость на большие расстояния во время движения на высоких скоростях. Мощное освещение позволяет также контролировать обстановку вокруг опрыскивателя в темное время суток.

Интуитивно понятная система управления

Condor Endurance II оборудован новой системой управления EcoTronicPlus II. Эта система оснащена новым, интегрированным подлокотником и джойстиком для простоты использования машины и повышения производительности оператора. Этот компонент опрыскивателя разработан для максимального облегчения вашей работы. Он обеспечивает эргономичность и простоту использования. В кабине имеется большой дисплей для опрыскивания и GPS. Большим преимуществом наличия большого экрана в кабине является повышенное удобство для пользователя. Этот экран используется не только для управления машиной, но и для GPS навигации, вождения по дорогам и прокладки маршрутов следования. На экране отображается только та информация, которая относится к выполняемой работе. Основное внимание уделяется области и норме внесения жидкости. Только необходимая информация для оператора и отсутствие отвлекающих внимание факторов.

GreenFlowPlus

Уникальные и улучшенные опции соответствуют современным разработкам в области строительства опрыскивателей. Проверенная и усовершенствованная насосная система GreenFlowPlus с пневморегулятором давления стала еще компактнее, что позволяет свести остаток жидкости в системе к минимуму. GreenFlowPlus гарантирует точность распыления, сокращение объема ТО, быструю и легкую очистку, а также более высокую производительность и эффективность. Condor Endurance II имеет отдельную заправочную станцию с центробежным насосом и приемным бункером на левой стороне машины для простоты и оперативности перемешивания.

Более бережная забота растений и почвы

Ширина колеи новой машины Condor Endurance II составляет от 190 см до 460 см. Стандартный диапазон регулировки ширины колеи на всех моделях составляет 100 см. Благодаря высокому дорожному просвету, составляющему почти 140 см, новый Condor Endurance II стал еще более функциональным. Новое конструктивное исполнение шасси характеризуется большим дорожным просветом, позволяющим использовать колеса диаметром 230 см. Это увеличивает опорную площадь шин опрыскивателей, уменьшая давление на почву. Давление на почву, создаваемое Condor Endurance II, значительно ниже, чем у других машин.

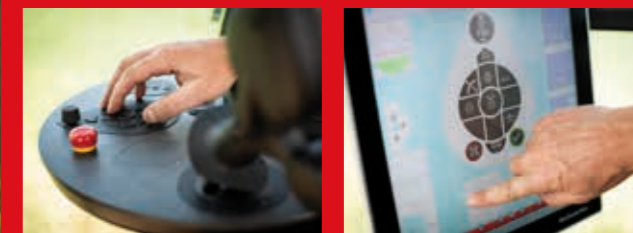

► EcoTronicPlus II

Функциональная концепция EcoTronicPlus состоит в подлокотнике с кнопками, сенсорной панели, цифровой клавиатуре и джойстике. Панель приборов разработана на мощностях предприятия и еще больше интегрирована с экраном. Большая простота использования, все в пределах досягаемости, обзорность и оперативность настройки.

1. Кнопки запуска опрыскивателя располагаются на подлокотнике полумесяцем. Сюда входят кнопки включения хода, управления лестницей или включения ручного тормоза. В полевых условиях эти элементы управления используются для полной подготовки к опрыскиванию.
2. Джойстик оснащен всеми необходимыми функциями для опрыскивания и перемещения по дорогам. Опрыскивание, баланс распылительной штанги, геометрия штанги и круиз-контроль управляются с помощью джойстика. При перемещении джойстика вперед скорость увеличивается и наоборот. Все операции выполняются просто и точно.
3. Сенсорная панель позволяет увеличивать и уменьшать изображение и выбирать различные настройки экрана.
4. Цифровая клавиатура позволяет быстро вывести основные функции на дисплей и ввести корректные значения, а пользователь может воспользоваться колесиком для поиска нужных настроек. На экране отображаются параметры установки, которые можно изменить, поднеся руку к цифровой клавиатуре.
5. Также имеются четыре кнопки для введения в память EcoTronicPlus II наиболее часто задаваемых значений по каждому параметру, что позволяет не вводить их каждый раз.
6. Дисплей представляет собой сенсорный экран, но теперь элементы управления полностью интегрированы в подлокотник, оператору не нужно наклоняться вперед. Экран расположен таким образом, чтобы оператор мог одновременно обозреть участок и экран.

StabiloPlus

Как все другие машины серии Endurance, опрыскиватель Endurance II оборудован шасси StabiloPlus. Уникальное запатентованное шасси Agrifac разработано для одной цели — самоходного опрыскивателя. Благодаря большому дорожному просвету, составляющему почти 140 см, шасси StabiloPlus делает машину весьма устойчивой и легко управляемой на крутых склонах. Кабина оператора специально оснащена независимой подвеской для повышения комфорта оператора во время перемещения по дорогам и полю.

По спец.
заказу



36

HighTechAirPlus (HTA)

Самая широкая зона покрытия, больше рабочих часов и удивительное удобство в эксплуатации HighTechAirPlus. Такие проблемы, как изменчивость (погодных) условий, правильность внесения химикатов, уменьшающиеся окна обработок: решаются с помощью системы HighTechAirPlus. Идеальная комбинация для установки прямо из кабины определенного размера капель в зависимости от наступивших условий.



38

AirFlowPlus

Для более глубокого проникновения химикатов к определенным участкам некоторых сельскохозяйственных культур используется воздушный поток. Agrifac представляет новую вспомогательную систему AirFlowPlus. Отличительной чертой данной системы является установка вентиляторов с шагом три метра. Это позволяет создать беспрецедентную аэрацию, равномерно распределить воздух по всей ширине распылительной штанги независимо от рабочей ширины и количества секций штанги!



39

LiquidPlus

LiquidPlus позволяет работать с жидкими (синтетическими) удобрениями, обеспечивая повышенную точность дозирования и распределения. Точность распределения вещества снижает затраты и повышает эффективность.



40

VertiPlus

Agrifac разработал специальную систему для опрыскивания вертикально стоящих культур, например, спаржи: VertiPlus. Система VertiPlus устанавливается на стандартную штангу J-boom Condor.

FastFoldPlus

FastFoldPlus позволяет быстрее и легче чем когда-либо прежде складывать и раскладывать штангу опрыскивателя. Штанга шириной 48 метров разворачивается за 20 секунд.



41

StrictHeightPlus

Благодаря StrictHeightPlus, BalancePlus и изменяемой геометрии, штанга свободно копирует рельеф независимо от условий работы. Крылья свободно перемещаются, нагрузка при движении машины не передается на штангу. Четыре датчика с широким углом обзора на штанге производят измерения для копирования рельефа полей и культур.



42

StrictSprayPlus

StrictSprayPlus позволяет быть уверенным, что в нужное место будет доставлено требуемое количество жидкости. Благодаря StrictSprayPlus на секциях штанги может использоваться только один тип распылителя, система обеспечит 100% компенсации при поворотах; независимо от скорости машины в системе опрыскивания поддерживается постоянное давление.



44

PurifyPlus

PurifyPlus обеспечивает простоту и быстроту очистки водяной системы.



46



HighTechAirPlus

Большее покрытие, большая продолжительность работы, высочайший уровень удобства

- + Меньший расход воды при опрыскивании
Эффективность, экологичность, экономичность
- + Меньшая подверженность ветровому воздействию — меньший снос жидкости при опрыскивании = больший запас хода
Эффективность, экологичность
- + Больше количество рабочих часов
Эффективность
- + Droplet Control — система управления и установки капель нужного размера. Размер капель поддерживается постоянным независимо от скорости движения и нормы внесения.
Эргономика
- + Лучшее проникновение капель в посевы
Эффективность, экологичность
- + Меньший расход химикатов
Экономичность
- + Насадки HighTechAirPlus пригодны для обработки различных культур
Эффективность
- + Минимальный износ распылительной насадки продлевает срок ее службы
Экономичность, эргономика
- + Засоренные насадки остались в прошлом
Эффективность
- + Нет необходимости в замене насадок под определенную культуру или тип распыления.
Эргономика



Лучшее покрытие культур, большая продолжительность работы и удобство независимо от погодных условий с HighTechAirPlus. Система обеспечит постоянство и простоту установки размера капель. Изменение (погодных) условий, правильное количество химикатов, меньшее окно возможностей. Это проблемы, с которыми позволит легко справиться система HighTechAirPlus. HighTechAirPlus сочетает в себе технологии традиционного опрыскивания, подачи воздуха под давлением и смешивания, реализованные в держателях насадок. Идеальная комбинация для возможности установки из кабины определенного размера капель в зависимости от наступивших условий.

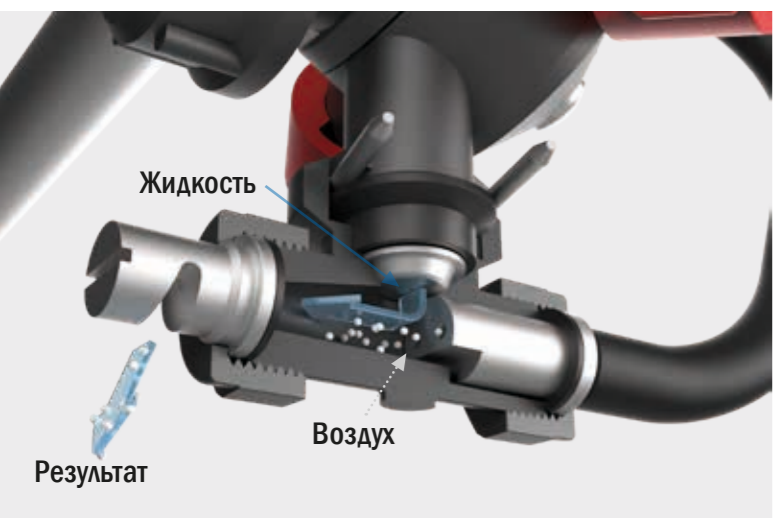

HighTechAirPlus Agrifac обеспечивает повышенную производительность, отсутствие необходимости смены распылителей и опрыскивание с меньшим сносом капель. HighTechAirPlus означает, что опрыскивание осуществляется с правильным и постоянным размером капель. Размер капель может бесступенчато регулироваться от мелкодисперсных до крупных, за счет чего обеспечивается оптимальная норма внесения для любой культуры. Качество распыления также выше, поскольку система опрыскивания менее чувствительна к ветру. При выборе опциональной системы управления, размер капель автоматически определяется компьютером в зависимости от скорости движения. Это позволяет сохранить выбранный размер капли постоянным.

Правильное распределение

HighTechAirPlus позволяет установить размер капли независимо от скорости движения. При отключении/ускорении и торможении/замедлении взаимозависимость между давлением воздуха и давлением воды обеспечивает постоянный размер капель. Это обеспечивает преимущества при изменении погодных условий. Размер капель легко и быстро изменяется, например, при изменении скорости ветра. Это гарантирует правильное распределение и оптимальный диапазон опрыскивания.

Нужная капля попадает в нужное место

Система HighTechAirPlus пригодна для нормы внесения с диапазоном от 50 до 225 л/га. Управление нормой расхода и размерами капель осуществляется отдельно. Норма внесения определяется давлением воды, а размер капель зависит от воздушного давления. Взаимодействие между давлением воздуха и давлением воды, и типом распылителей HighTechAirPlus

предоставляют широкий диапазон регулировок, обеспечивая оптимальную норму внесения и размер капель. Система HighTechAirPlus предлагает различные варианты в части производительности и точности внесения. Данную опцию можно выбрать для разного количества Секций: 5 м, 3 м, 1 м или пофорсуночно. Все, что нужно для создания правильной капли, и доставки ее в нужное место.

Меньший расход химикатов

Эффективность HighTechAirPlus и работа закрывающихся индивидуальных насадок испытана и проверена в полевых условиях Agrifac годами. Объединение данных методик значительно снижает расход химикатов и используемой воды.

AirFlowPlus

Максимальный объем подаваемого воздуха,
лучшее покрытие



LiquidPlus

Точное внесение удобрений



Автономное воздушное обеспечение

Agrifac разработала новую систему воздушной поддержке AirFlowPlus специально для глубокого проникновения химикатов. Эта система отличается отличным продуманным дизайном. Воздушные вентиляторы установлены через каждые три метра вдоль штанги, создавая оптимальный и непрерывный воздушный поток по всей ширине штанги независимо от рабочей ширины и количества задействованных секций. Износ, актуальный для воздушных мешков, — больше не проблема. Благодаря компактному дизайну, штанга AirFlowPlus меньше, чем другие подвержена климатическим воздействиям, за счет чего обеспечивается лучшая балансировка.



Направление потока жидкости и воздуха очень легко регулируются в зависимости от условий и направления ветра путем наклона штанги опрыскивателя вперед или назад, так чтобы не допустить рассинхронизации воздушного потока и расхода. Система **AirFlowPlus** стандартно оборудована системой полной циркуляции.

AirFlowPlus: кратко об основных преимуществах

- + Максимальный объем подаваемого воздуха
- + Наилучшее проникание
- + Наилучшая гибкость
- + Меньший расход химикатов

Еще большая эффективность разработки

Преимущество использования (синтетических) удобрений для некоторых культур, обусловлено лучшим их развитием. Для того, чтобы работать более эффективно, результативно и экономно, фермеры часто используют жидкие удобрения, которые могут вноситься при посеве, в междурядье или сплошном удобрении полей. Удобрения могут вноситься как в гранулированной, так и в жидкой форме. Преимущество работы с жидкими удобрениями по сравнению с гранулированными состоит в точности дозирования и распределении. Можно обеспечить точность внесения удобрений по краям и на основных участках поля. Точность внесения удобрений повышает эффективность и снижает затраты.

В последние годы произошел взрывной рост в использовании жидких удобрений. Способность работать с большей точностью и регулировать расход химикатов по потребности культур позволяет усовершенствовать процесс растениеводства. Condor LiquidPlus — стандартная машина с несколькими добавленными элементами, такими как: дополнительный центробежным насосом; трубопровод диаметром 75 мм; специальные насадки и более надежный бак. Все это позволяет использовать жидкости плотностью до 1.6 кг/л с нормой 2 000 л/га. Принят ряд мер для повышения надежности, например, защита металлических поверхностей специальными покрытиями, а также установка поддона под сложенной штангой для удобрений. Обычная плотность воды составляет 1.0 кг/л. Обычное оснащение опрыскивателя допускает использо-

вать жидкости плотностью до 1.3 кг/л макс. Чем плотнее жидкость, тем выше вязкость. Поэтому при большей вязкости LiquidPlus является идеальным решением для опрыскивания культур.

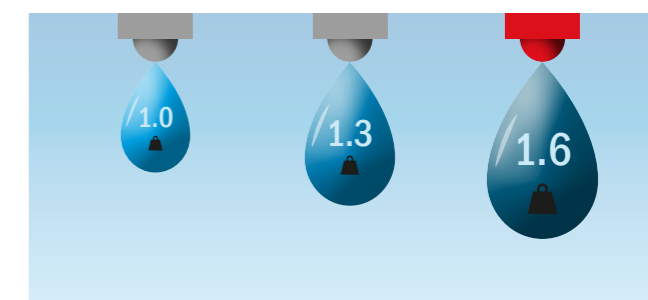

← VertiPlus

Вертикальное опрыскивание культур



▶ FastFoldPlus

Невероятно быстрое, безопасное и четкое складывание



Специальные культуры – специальные решения

Agrifac разработал специальную систему для опрыскивания растений, нуждающихся в вертикальной обработке, например, спаржи. Система VertiPlus из нержавеющей стали крепится к стандартной штанге J-boom Condor.

Положение форсунок легко регулируется по высоте культур. Некоторые распылители также могут отключаться. Самая низкая из четырех насадок используется для борьбы с сорняками в междурядье. Распылительная труба системы VertiPlus соединена со стандартными держателями QuadraJet для непрерывности управления секциями посредством GPS.

Большой дорожный просвет с большой производительностью

Стандартный дорожный просвет опрыскивателя Condor в 125 см, более чем достаточен, чтобы не допустить повреждения спаржи. Система VertiPlus может быть установлена на опрыскиватель Condor с большей шириной захвата. Но рабочая ширина системы VertiPlus составит 24 м.

Удобство: Многофункциональность

VertiPlus не требует установки и снятия. Система подвески VertiPlus позволяет работать с вертикальной системой опрыскивания и штангой J-boom. Завершив обработку спаржи опрыскивателем Condor, оператор производит очистку системы, складывает VertiPlus прямо из кабины и отправляется, например, на свекловичное поле. Нет необходимости тратить время на установку и снятие штанги VertiPlus.

FastFoldPlus позволяет быстрее и легче, чем когда-либо прежде складывать и раскладывать штангу опрыскивателя. Джойстик оснащен новой функцией. Реализованы технологии не только для повышения оперативности, но и безопасности складывания, раскладывания штанги опрыскивателя. Это увеличивает срок службы системы и уменьшает количество действий при складывании и раскладывании штанги.

Время, затрачиваемое на складывания и раскладывания **FastFoldPlus Agrifac**, зависит только от ширины штанги. Даже трехсекционную штангу длиной 48 м можно сложить за 22 секунды.

Сразу же после прибытия на поле опрыскиватель готов к работе. Складывание и раскладывание штанги во время работы также осуществляется быстрее. Это позволяет увеличить количество обрабатываемых гектаров в час и соответственно, увеличивает эффективность. Поток масла, подающегося на гидравлические цилиндры можно регулировать. В традиционных системах раскладывания доступно

только открытие или закрытие гидравлических клапанов, а клапан **FastFoldPlus** имеет регулировку потока. Это значит, что можно легко контролировать подачу масла к гидравлическим клапанам.

FastFoldPlus работает по принципу «медленно – быстро – медленно». Штанга медленно ускоряется и замедляется к концу процесса. Это позволяет системе быстро складывать и раскладывать штангу практически без нагрузки на нее. Также меньше изнашиваются шарниры. Даже если машина находится под наклоном, штанга складывается быстро, равномерно и симметрично. Во время складывания положение каждой детали штанги регистрируется

несколькими датчиками. Быстро разворачивающийся или сворачивающийся компонент замедляется, так что все остальные компоненты складываются или раскладываются вместе. Это увеличивает безопасность, а также срок службы машины.

В **FastFoldPlus** складывание или раскладывание штанги выполняется одним движением джойстика. Необходимо переместить джойстик в положение нужной части штанги, которую необходимо сложить или разложить. Затем части штанги оперативно и автоматически складываются или раскладываются в правильной последовательности.





StrictHeightPlus управление высотой обработки

Высокое качество опрыскивания благодаря правильному контролю высоты обработки

Система контроля высоты **StrictHeightPlus** гарантирует отличное качество распыления за счет поддержания оптимального расстояния до культуры.

Новая, полностью интегрированная система управления штангой гарантирует поддержание заданного расстояния до культур. Расположенные на штанге четыре датчика с широким углом обзора передают в машину точные и надежные данные измерения дистанции. Простота и преимущество использования датчиков с широким углом обзора. Широкий угол обзора обеспечивает лучший контроль высоты до растений. Система лучше разбирается в ситуации и не дает сбоев.

Такое решение предотвращает повреждение растений и обеспечивает отличное качество распыления, потому что штанга всегда остается на заданной высоте.

Полная интеграция с нашей системой **BalancePlus** обеспечивает устойчивость штанги и бесперебойность ее работы во время движения машины. Благодаря изменяемой геометрии и точным показаниям датчиков **StrictHeightPlus** является самой точной и усовершенствованной системой контроля высоты. Результат: более точная высота и качество опрыскивания, а также более длительный срок службы машины.

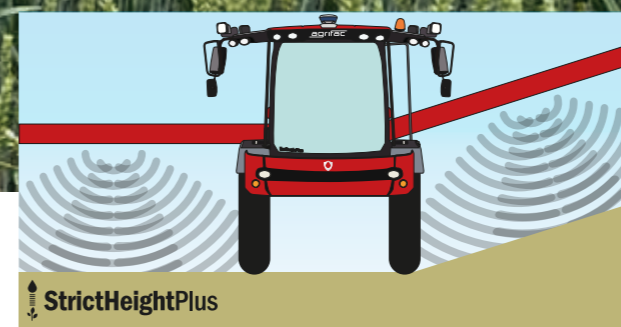

StrictHeightPlus



ProActiveBalancePlus

Активная стабилизация

ProActiveBalancePlus является расширением системы **BalancePlus**. Принцип работы не изменился, за исключением того, что положение полумесеца регулируется автоматически. Это позволяет поддерживать равновесие даже в сложных условиях, например, при наезде на оставшуюся колею от поливочной машины. Так как система стабилизации проактивно реагирует на движения машины, штанга остается идеально выровненной, даже в самых суровых условиях.

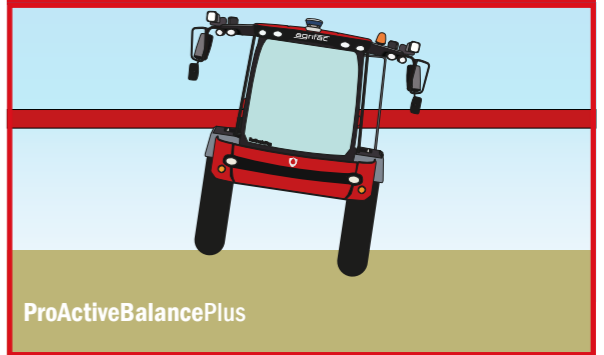

ProActiveBalancePlus

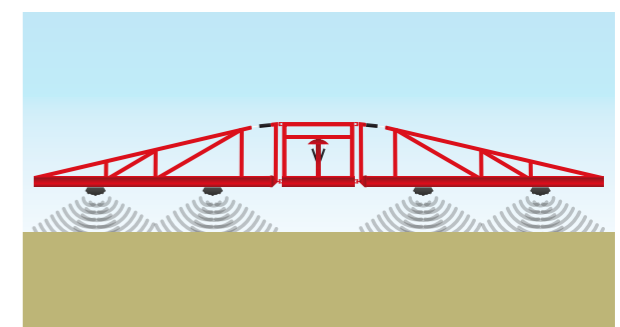



StrictSprayPlus

Каждая капля попадает точно в цель

В настоящее время настройка машины выглядит таким образом, что желаемая норма внесения задается постоянной для всего объема и ширины захвата. Благодаря этому норма внесения может быть слишком велика для одних участков поля и слишком мала для других. В результате этого возникает перерасход и неправильное распределение химикатов по полю. Компания Agrifac решила эту проблему с помощью StrictSprayPlus.

Сельхозпроизводителям нужна уверенность в том, что нужное растение будет обеспечено правильным количеством препарата. Это гарантирует, что химикаты будут эффективно работать, защищать и питать целевые культуры. StrictSprayPlus имеет три функции, обеспечивающие необходимую норму внесения.

1. Регулировка нормы для каждой форсунки

Чтобы предотвратить перекрытие и передозировку, во время опрыскивания каждый распылитель регулируется и управляется отдельно.

StrictSprayPlus — регулировка каждой форсунки

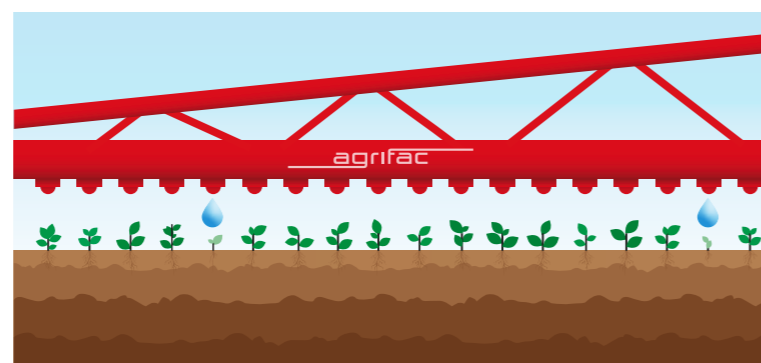

2. Компенсация при повороте

При повороте во время распыления крылья штанги имеют разную угловую скорость. На внешней стороне радиуса поворота скорость выше и распыление жидкости

Компенсация Agrifac StrictSprayPlus в сравнении с традиционными опрыскивателями

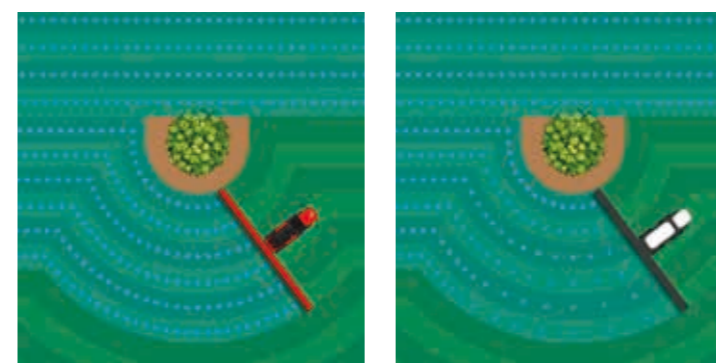

должно быть на большее расстояние, чем на внутреннем радиусе. Для обеспечения правильного внесения и равного количества жидкости внешняя часть должна распылять больше жидкости и наоборот. **StrictSprayPlus — первая система компенсации, обеспечивающая 100% покрытие участков на поворотах.**

3. Норма внесения не зависит от давления и скорости

Обычно, норма внесения регулируется за счет изменения давления воды. Изменения давления приводит к изменению скорости прохождения жидкости через распылитель и изменению размера капли. StrictSprayPlus не нуждается в изменении давления опрыскивания, давление в системе постоянно, поэтому размер капель остаются неизменными независимо от расхода и скорости.

Управление расходом форсунок

Учитывая скорость и необходимый расход, система StrictSprayPlus определяет норму внесения для каждого распылителя индивидуально. Учитывая все необходимые показатели, система автоматически управляет нормой каждого распылителя. Скорость потока регулируется путем изменения времени открытия и закрытия электромагнитных клапанов ШИМ для каждого распылителя (макс. частота открытия 100 раз в секунду). Расход внесения для каждого распылителя определяется частотой открытия и закрытия клапана. Благодаря вариативности частоты, есть возможность индивидуально изменять время открытия и закрытия форсунки, количество закрытий-открытий в секунду устанавливается на минимальный уровень из допустимого, но настолько высоким, насколько это необходимо. Это гарантирует оптимальное покрытие, точность внесения и более длительный срок службы клапана.

StrictSprayPlus определяет скорость и необходимый расход для каждого распылителя





PurifyPlus

Оперативность и быстрота очистки

PurifyPlus позволяет быстро и легко промывать штангу опрыскивателя, форсунки и трубопроводы (GreenFlowPlus) автоматически. На экране EcoTronicPlus выберите PurifyPlus, затем одну из программ, которую необходимо запустить. После выбора, программа запустится автоматически. Это обеспечивает не только дополнительное удобство, но и отличный результат.

Остаточную жидкость можно распылить или слить в емкость Phytobac.

Исходя из того, что было использовано и какой химикат будет следующим, в приложении PurifyPlus можно выбрать одну из пяти предлагаемых программ очистки:

1. Очистка штанги опрыскивателя и распылителей; слив остатков жидкости
2. Очистка штанги опрыскивателя и распылителей; выработка остатков жидкости
3. Очистка штанги опрыскивателя, распылителей и бака; слив остатков жидкости
4. Очистка штанги опрыскивателя, распылителей и бака; выработка остатков жидкости
5. Очистка штанги опрыскивателя, распылителей и бака; выработка остатков жидкости; дополнительная промывка системы

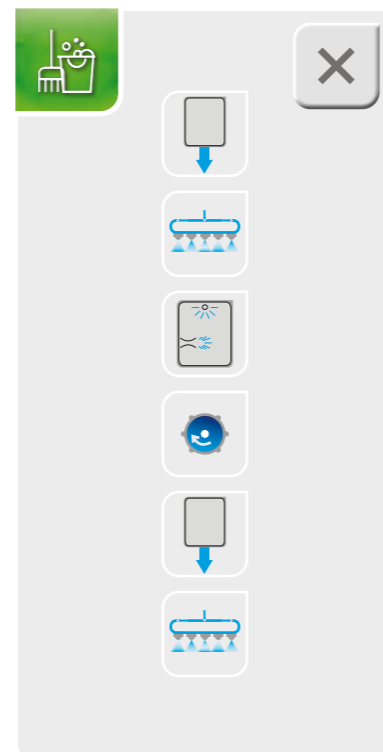

Выберите программу PurifyPlus на экране EcoTronicPlus

	agrifac	Condor V	↔ WideTrack	↕ Clearance	MountainMaster	Condor ENDURANCE
kW	157 kW	●	●	●	●	
	212 kW	●	●	●	●	
	298 kW					●
cm	125 cm*	●	●			●
	140 cm*					●
	125 - 200 cm*			●	●	
cm	150 - 225 cm	●				
	190 - 265 cm			●	●	
	225 - 300 cm		●	●	●	
	245 - 320 cm		●	●	●	
	225 - 325 cm					●
	262 - 362 cm					●
	357 - 457 cm					●
l	4.000 l	●	●	●	●	
	5.000 l	●	●	●	●	
	8.000 l					●
m	24 m	●	●	●	●	●
	27 / 21 m	●	●	●	●	●
	30 / 21 m	●	●	●	●	●
	33 / 21 m	●	●	●	●	●
	36 / 24 m	●	●	●	●	●
	39 / 27 m					●
	39 / 33 / 21 m	●	●	●	●	
	42 / 32 m					●
	42 / 33 / 21 m	●	●	●	●	
	45 / 32 m					●
	45 / 33 / 21 m	●	●	●	●	
	48 / 32 m					●
	48 / 36 / 24 m	●	●	●	●	
	49 / 32 m					●
	51 / 34 m					●
51 / 39 / 25 m	●	●	●	●		
52 / 39 / 25 m	●	●	●	●		
55 / 36 m					●	
cm	25 cm	●	●	●	●	●
	50 cm	●	●	●	●	●



NEED FARMING

Чтобы сделать следующий шаг в развитии сельского хозяйства, НЕОБХОДИМО заботиться о каждом о растении.

ИНДИВИДУАЛЬНАЯ обработка растений представляет собой концепцию управления индивидуальной обработкой растений, основанную на наблюдениях, измерениях и реагировании на изменения в культурах, почве и реагировании на другие факторы. Возврат к основам сельского хозяйства, но в сочетании с новейшими технологиями, чтобы каждое растение получало все необходимое. **ИНДИВИДУАЛЬНАЯ** обработка растений позволяет индивидуально удовлетворить потребности каждого растения, а не коллективно.

В области производства продуктов питания возникает все больше трудностей. Интеллектуальные решения необходимы для производства безопасных продуктов питания в достаточном количестве для каждого. Поэтому вся продукция Agrifac выпускается в соответствии с концепцией «4Э для сельхозпроизводителей». Это значит, что наша продукция конструируется и создается с учетом эффективности, экономичности, эргономичности и экологичности. Она является не только новаторской, но и простой в использовании. **ГЕНИАЛЬНО ПРОСТО** так характеризуется наша продукция.

DynamicDosePlus

DynamicDosePlus позволяет обеспечить каждое растение всем необходимым. Больше не нужно думать об эффективности коллективной обработки всего поля, поскольку растения обеспечиваются всем необходимым индивидуально.

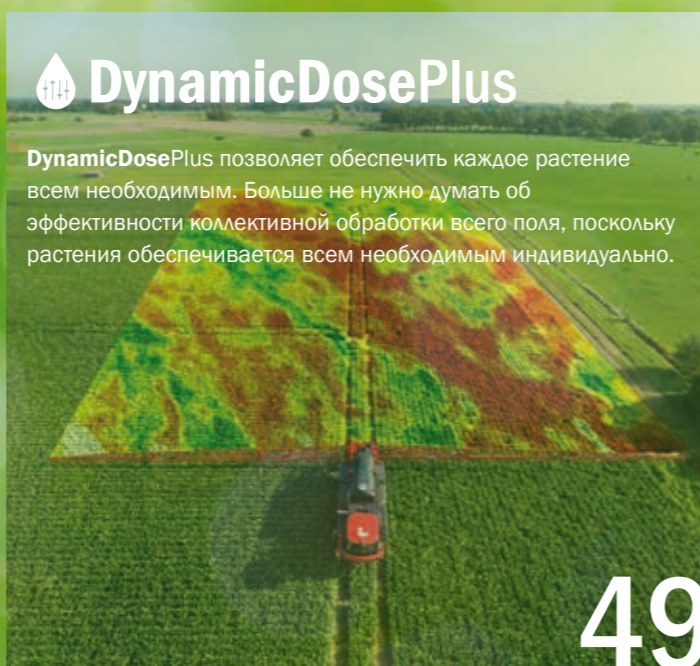

49

AiCPlus

AiCPlus — первая система камер Agrifac с интегрированным искусственным интеллектом заменяет фермера и служит для интерпретации увиденного. Интеллектуальные камеры **AiCPlus** крепятся на штанге, съемка состояния культуры обрабатывается и анализируется системой. Желаемое количество вещества подается сразу же с помощью **DynamicDosePlus** без необходимости выполнения затратных операций в автономном режиме.

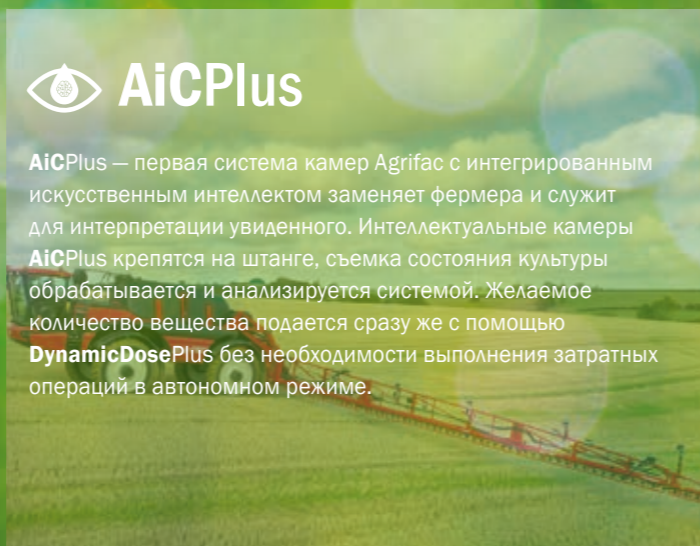

50

DynamicDosePlus

ИНДИВИДУАЛЬНАЯ обработка растений — индивидуальное опрыскивание каждого растения

StrictSprayPlus гарантирует равномерность расхода жидкости при опрыскивании, а **DynamicDosePlus** — получение каждой культурой определенной дозы. Больше не нужно думать об эффективности обработки сразу всего поля, поскольку растения обеспечиваются всем необходимым индивидуально.

Состав почвы, профиль высоты, севооборот, археологические мероприятия и т.д. Количество полей фиксировано или имеют тот же состав. Также может сказываться местный микроклимат. Пренебрежение такими факторами приводит к снижению эффективности химикатов и не способствует увеличению урожая. Дело не в том, что сельхозпроизводители не знают, что такие факторы существуют или о различии в потребностях культур. В прошлом более крупные машины обеспечивали необходимую производительность за счет избыточной мощности. **DynamicDosePlus** с привлечением **ГЕНИАЛЬНО ПРОСТОЙ** технологии позволяет установить дозу для каждого растения, что является частью концепции Agrifac,

именуемой **ИНДИВИДУАЛЬНАЯ обработка растений**.

Машина использует карту внесения для определения правильности дозы и обеспечения внесения нужного количества жидкости в соответствующее место. Оператору не нужно тратить время на слежение за дозированием, а можно сосредоточиться непосредственно на своих прямых обязанностях и вождении. Это делает опрыскивание более эффективным и результативным. Забота о каждом отдельном растении; каждая капля попадает точно в цель.

*В зависимости от типа растений, минимальное точность внесения 25 x 25 см

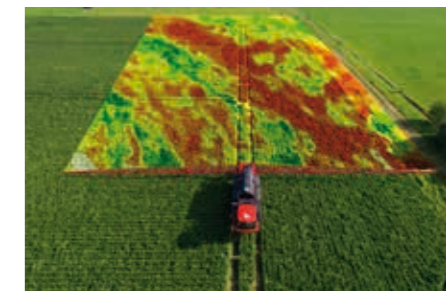
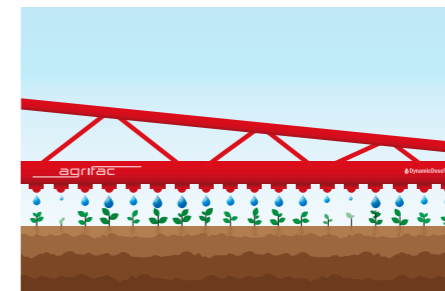



AiCPlus — система камер Система камер с искусственным интеллектом

Agrifac представляет новую систему камер AiCPlus со встроенным искусственным интеллектом для обработки полученного изображения.

Сканирование, изучение, действие

Состав почвы, высота профиля и т.д.: Количество полей фиксировано или имеют тот же состав. Также может сказываться местный микроклимат. Пренебрежение такими факторами приводит к снижению эффективности химикатов и не способствует увеличению урожая. AiCPlus интерпретирует полученное с камеры изображение. Различные алгоритмы работы AiCPlus разработаны техническими специалистами не просто так, а на базе

опыта сельхозпроизводителей, что гарантирует принятие AiCPlus правильных решений. Интеллектуальные камеры AiCPlus крепятся на стойке через каждые три метра, съемка состояния культуры обрабатывается и анализируется системой. Желаемое количество вещества подается сразу же с помощью DynamicDosePlus без необходимости выполнения затратных операций в автономном режиме.



Тогда как в технологии точечного опрыскивания используется технология инфракрасного излучения, способная обнаруживать биомассу. В AiCPlus используются RGB-камеры, устанавливаемые на штангу для обнаружения сорняков среди культур. Программное обеспечение искусственного интеллекта распознает и различает форму, структуру и контрастность. Самообучающаяся система учится распознавать новые растения в течение всего одного сезона. Камеры постоянно сканируют все растения, при этом вся информация объединяется воедино. Общее правило для AiCPlus состоит в том, что алгоритм может разрабатываться под каждую обнаруженную в поле культуру невооруженным глазом. База данных создана для распознавания растений.

ИНДИВИДУАЛЬНАЯ обработка растений на практике

AiCPlus — это не только активно используется в Нидерландах, но и в Австралии. В Нидерландах система используется для обнаружения определенных сорняков, например, щавеля туполистного (*rumex obtusifolius*). Камера обнаруживает щавель туполистный и система обрабатывает только ту область, в которой растет сорняк. Характерной особенностью этого вида сорняков является то, что его цвет меняется в



течение всего сезона и одно растение способно давать до 60 000 семян. Семена щавеля сохраняют активность в течение 60 лет, поэтому от него очень сложно избавиться. Благодаря AiCPlus насадки отрываются только при обнаружении камерами данного сорняка. Это предотвращает опрыскивание культуры химикатами, которые в этом не нуждаются, и позволяет убедиться, что полезные для почвы сорняки, например, клевер, нормально развиваются.

Регулировка опрыскивания реализована индивидуально для каждого распылителя. Процесс распознавания растений не влияет на скорость движения машины. Химикаты распыляются только там, где растет сорняк.

В прошлом сезоне в Австралии успешно проведена обработка дикого редиса в пшенице. Система камер отлично служит для того, чтобы препятствовать привыканию сорняков к пестицидам. Адресное опрыскивание культур означает меньший расход жидкости и что это не повлияет на рост растений, не нуждающихся в химикатах. AiCPlus — в системе используется искусственный интеллект для распознавания вариаций. У Agrifac уже имеется опыт работы по переменному внесению для удаления картофельной ботвы. Доза увеличивается в областях с большим количеством листьев; в областях с уже увядающей листвой количество химикатов уменьшается. AiCPlus в полной мере соответствует концепции 4Э для сельхозпроизводителей. Точность нормы внесения химикатов обеспечивает эффективность и экологичность. Экономия финансовых средств подтверждает экономичность системы. AiCPlus проста в использовании и управляется прямо из комфортабельной и эргономически сконструированной кабины. Благодаря этому нами обеспечивается наилучшая забота о растениях, уменьшается расход пестицидов, жидких удобрений и воды. Другими словами, это гениально простое решение.



MOTHERLAND

Эксклюзивный дилер в Кыргызской Республике

ЗАО «РОДИНА»

720000, Кыргызская Республика,
Свердловский р-н, г. Бишкек, ул. Ибраимова, 181

Тел: +996 500 015 469

info@motherland.kg

www.motherland.kg



efficiency
economy
ergonomics
ecology

www.agrifac.com